

## NOTICE D'UTILISATION ET D'INSTALLATION

Installation and operating manual / Bedien- und montage anleitung / Gebruiks- en installatiehandleiding / Manual de utilización e instalación / Manual do Utilizador e de Instalação / Instrukcja obsługi i montażu

# TIMELIS CHROME

## RADIATEUR SÈCHE-SERVIETTES ÉLECTRONIQUE

Towel rail electronic radiator  
Elektronischer Handtuchrockner  
Elektrisch en gemengd model  
Radiador secatoallas electrónico  
Toalheiro electrónico  
Grzejnik łazienkowy elektroniczny



F

GB

D

NL

SP

P

PL

### GUIDE À CONSERVER PAR L'UTILISATEUR

Manuel must be kept by end user  
Dokument muss vom benutzer aufbewahrt werden  
Gids te bewaren door de gebruiker  
Guía que deberá conservar el usuario  
Guía a conservar pelo usuário  
Instrukcja obsługi



Nous vous remercions de votre choix et de votre confiance. Le radiateur sèche-serviettes que vous venez d'acquérir a été soumis à de nombreux tests et contrôles afin d'en assurer la qualité et ainsi vous apporter une entière satisfaction.



Les appareils munis de ce symbole ne doivent pas être mis avec les ordures ménagères, mais doivent être collectés séparément et recyclés.

La collecte et le recyclage des produits en fin de vie doivent être effectués selon les dispositions et les décrets locaux

**Conservez la notice, même après l'installation  
du radiateur sèche-serviettes.**

## Sommaire

### Installation

|  |   |
|--|---|
| 1/ Préparer l'installation du radiateur sèche-serviettes | 2 |
| 2/ Raccorder le radiateur sèche-serviettes               | 3 |
| 3/ Fixer le radiateur sèche-serviettes au mur            | 4 |
| 4/ Monter et démonter la patère                          | 5 |
| 5/ Mise en place du boîtier de commande                  | 6 |

### Paramétrage

|                              |   |
|------------------------------|---|
| 1/ Paramétrage du thermostat | 7 |
|------------------------------|---|

|                       |   |
|-----------------------|---|
| <b>Fonctionnement</b> | 9 |
|-----------------------|---|

### Utilisation

|   |    |
|---|----|
| 1/ Mise à l'heure                       | 10 |
| 2/ Réglage des températures (consignes) | 10 |
| 3/ Programmation                        | 10 |
| 4/ Mode automatique                     | 11 |
| 5/ Mode absence                         | 11 |
| 6/ Mode boost                           | 11 |
| 7/ Mode arrêt                           | 12 |
| 8/ Changer les piles                    | 12 |
| 9/ Retour aux réglages initiaux         | 12 |

### Conseils

|                           |    |
|---------------------------|----|
| 1/ Conseils d'utilisation | 13 |
| 2/ Mise en garde          | 13 |
| 3/ Entretien              | 13 |
| 4/ En cas de problème     | 14 |

# Installation

## I/ Préparer l'installation du radiateur sèche-serviettes

### Règles d'installation

- Ce radiateur sèche-serviettes a été conçu pour être installé dans un local résidentiel. Dans tout autre cas, veuillez consulter votre distributeur.
- L'installation doit être faite dans les règles de l'art et conforme aux normes en vigueur dans le pays d'installation (*NFC 15100 pour la France*).
- Le radiateur sèche-serviettes doit être alimenté en 230 V Mono 50Hz.
- Dans des locaux humides comme les salles de bains et les cuisines, vous devez installer le boîtier de raccordement au moins à 25 cm du sol.

**Tenir le radiateur sèche-serviettes éloigné d'un courant d'air susceptible de perturber son fonctionnement** (ex : sous une Ventilation Mécanique Centralisée, etc...).

**Ne pas l'installer sous une prise de courant fixe.**

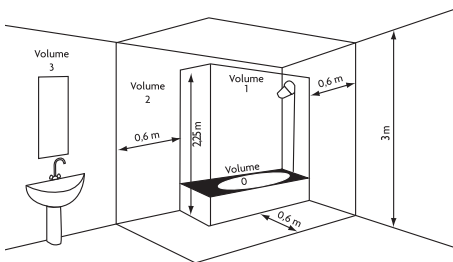

|  |  |
|--|--|
| <b>Volume 1</b>  | Pas d'appareil électrique              |
| <b>Volume 2</b>  | Appareil électrique IPX4               |
| <b>Volume 3</b>  | (Norme EN 60335-2-43 : 2003/A2 : 2008) |
| Respectez les distances minimales avec le mobilier pour l'emplacement de l'appareil. |  |

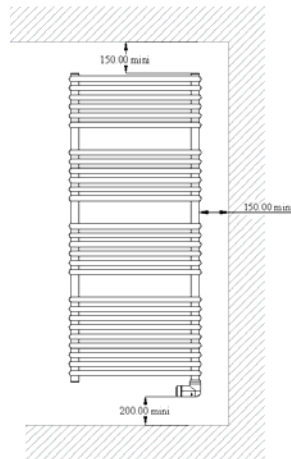
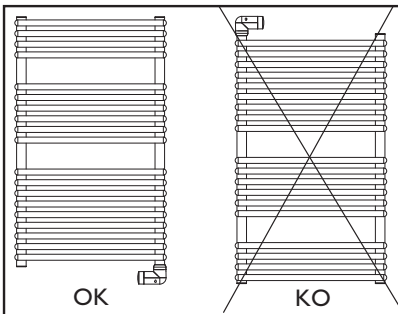

## 2/ Raccorder le radiateur sèche-serviettes

### Règles de raccordement



- Le radiateur sèche-serviettes doit être alimenté en 230 V Mono 50Hz.
- L'alimentation du radiateur sèche-serviettes doit être directement raccordée au réseau après le disjoncteur et sans interrupteur intermédiaire.
- Le raccordement au secteur se fera à l'aide du câble du radiateur sèche-serviettes par l'intermédiaire d'un boîtier de raccordement. Dans des locaux humides comme les salles de bains et les cuisines, il faut installer le boîtier de raccordement au moins à 25 cm du sol.
- L'installation doit être équipée d'un dispositif de coupure omnipolaire ayant une distance d'ouverture de contact d'au moins 3 mm.
- Si le câble d'alimentation est endommagé, il doit être remplacé par le fabricant, son service après-vente ou une personne de qualification similaire afin d'éviter un danger.

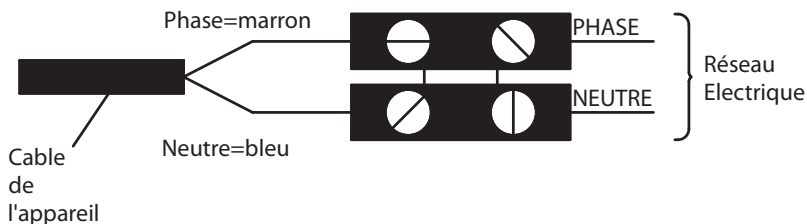

### Schéma de raccordement du radiateur sèche-serviettes

Coupez le courant et branchez les fils d'après le schéma suivant :

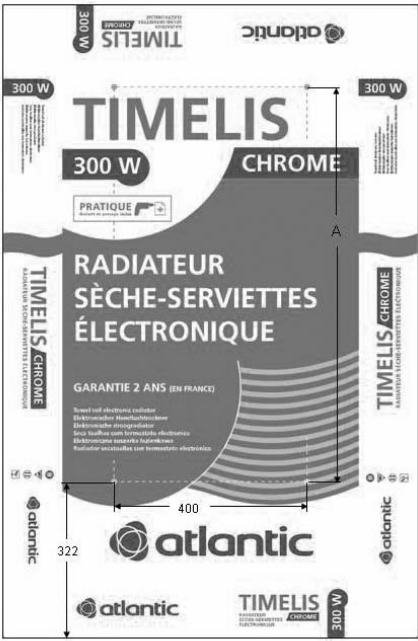



### 3/ Fixer le radiateur sèche-serviettes au mur

| <p><b>1</b> Prenez le couvercle de l'emballage et dépliez le rabat afin de bien le poser sur le sol.</p>  |   |  |   |           |        |       |        |       |
|---|--|--|---|-----------|--------|-------|--------|-------|
| <p><b>2</b> Repérez et pointez les 4 points du gabarit de perçage dessiné sur la face marquée du couvercle.</p> <table border="1" data-bbox="202 679 467 911"> <thead> <tr> <th>Puissance</th> <th>Cote A</th> </tr> </thead> <tbody> <tr> <td>300 W</td> <td>819 mm</td> </tr> <tr> <td>500 W</td> <td>1209 mm</td> </tr> <tr> <td>750 W</td> <td>1599 mm</td> </tr> </tbody> </table> |  |  |   | Puissance | Cote A | 300 W | 819 mm | 500 W |
| Puissance   | Cote A   |  |   |           |        |       |        |       |
| 300 W   | 819 mm   |  |   |           |        |       |        |       |
| 500 W   | 1209 mm  |  |   |           |        |       |        |       |
| 750 W   | 1599 mm  |  |   |           |        |       |        |       |
| <p><b>3</b> Enlevez le couvercle. Avec un crayon, dessinez une croix de 2 cm de large afin de la visualiser lorsque vous aurez installé les fourreaux à l'étape 4. Percez les 4 trous et mettez des chevilles. En cas de support particulier, utilisez des chevilles adaptées (ex : plaque de plâtre).</p>  |  |  | <p><b>4</b> Vissez et orientez les fourreaux (utilisez les rondelles sous chaque vis). Gardez accessibles les vis de blocage vers le haut.</p>  |           |        |       |        |       |

|   |   |  |   |
|---|---|--|---|
| <p><b>5</b> Vissez les plots sur les tubes sans les bloquer. Vérifiez leur positionnement en les mettant avec le radiateur sèche-serviettes dans les fourreaux. Une fois la position trouvée, bloquez les vis de chaque plot.</p> |  | <p><b>6</b> Mettez le radiateur sèche-serviettes au mur dans les fourreaux. Vissez chacune des vis de blocage. Mettez les capuchons au bout des plots.</p> |  |
|---|---|--|---|

F

#### 4/ Monter et démonter la patère

|  |   |
|--|---|
| <p><b>1</b> Positionnez la base avec la vis derrière le radiateur sèche-serviettes dans la position désirée.</p> |    |
| <p><b>2</b> Vissez la patère sur le cadre et serrez avec une légère pression.</p>                                |  |

## 5/ Mise en place du boîtier de commande

### Emplacement

Pour réguler le chauffage, le thermostat doit mesurer la température ambiante la plus représentative possible de votre habitat. La sonde de mesure de la température étant dans le boîtier de l'émetteur, vous devez placer celui-ci :

- dans la salle de bain,
- fixé sur un mur, posé sur une étagère ou un meuble, accessible à une hauteur de 1,50 m,
- à l'abri des sources de chaleur (cheminée, influence du soleil) et des courants d'air (fenêtre, porte),

**IMPORTANT :** Ne pas installer le thermostat sur un mur en contact avec l'extérieur ou avec une pièce non chauffée (ex : garage...).

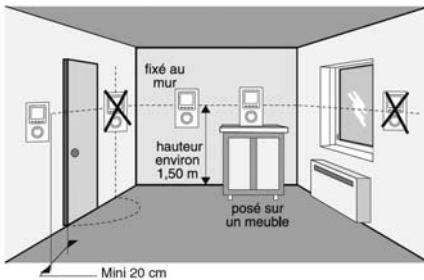

### Fixation

Soulevez le capot à l'aide d'un tournevis.

Avec le tournevis, enlevez les piles livrées avec l'appareil (fixation murale) ou enlevez la languette de protection des piles (fixation sur socle).



#### Fixation murale

Fixez le thermostat à l'aide de vis et de chevilles ou sur une boîte d'encastrement (1, entraxe 60 mm).



Remettez les piles en place en respectant leur polarité (sens).



#### Fixation sur socle



En utilisant le support fourni, vous pouvez poser l'émetteur sur un meuble (voir § Emplacement).

# Paramétrage

## I / Paramétrage du thermostat

F

Tournez le bouton sur **Arrêt**  et appuyez 5 secondes sur la touche de droite jusqu'à afficher H200 vx:xx (menu de maintenance réservé à l'installateur).

Appuyez sur **OK**.

L'écran affiche **CF01**.



### CF01 - Correction de la mesure de la température ambiante

S'il existe un écart entre la température constatée (thermomètre) et la température mesurée et affichée par l'appareil, ce menu permet d'agir sur la mesure de la sonde de façon à compenser cet écart (de  $-4^{\circ}\text{C}$  à  $+4^{\circ}\text{C}$  par pas de  $0,1^{\circ}\text{C}$ ).

Appuyez sur **+** ou **-** pour effectuer votre choix, sur **OK** pour valider et passer au menu suivant.



### CF02 - Choix de l'affichage de la température en mode AUTO

|                              |  |
|------------------------------|--|
| CF02<br>Température affichée | <b>=0</b> Affichage permanent de la température ambiante |
|                              | <b>=1</b> Affichage permanent de la consigne             |

Appuyez sur **+** ou **-** pour effectuer votre choix, sur **OK** pour valider et passer au menu suivant.



### CF03 - Non Utilisé

|      |           |
|------|-----------|
| CF03 | <b>=0</b> |
|------|-----------|

Appuyez sur **OK** pour passer au menu suivant





### CF04 - Non Utilisé



Appuyez sur **OK** pour passer au menu suivant.

### CF05 - Non Utilisé



Appuyez sur **OK** pour passer au menu suivant.

### CF06 - Association au(x) récepteur(s)

**Sur le récepteur**, pour associer le récepteur, maintenez l'aimant sur la zone de détection environ 3 secondes, jusqu'à ce que le voyant rouge clignote.

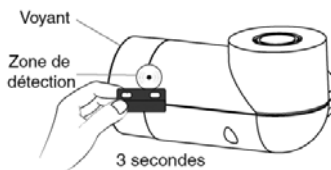

**Sur l'émetteur**, à partir du menu CF06, appuyez sur la touche **+**. L'émetteur envoie une trame vers le récepteur. Le symbole X2D apparaît momentanément.

Vérifiez que le voyant du récepteur ne clignote plus.  
Le récepteur est associé à l'émetteur.

Appuyez sur **OK** pour passer au menu suivant.

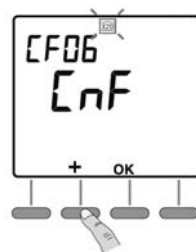

### CF07 - Test radio

L'émetteur envoie une trame vers le récepteur toutes les 3 secondes. Le symbole X2D apparaît momentanément.

Vérifiez que le voyant du récepteur clignote à chaque fois.



# Fonctionnement

F

Vous pouvez faire fonctionner votre radiateur sèche-serviettes dans plusieurs modes, quel que soit le type de commande que vous aurez choisi (commande manuelle ou par programmation) :

**Le mode Auto** AUTO : votre radiateur sèche-serviettes basculera automatiquement du mode eco au mode confort suivant les créneaux horaires programmés pour chaque jour de la semaine.

**Le mode Confort** ☀ : qui vous permet d'obtenir la bonne température ambiante.

**Le mode Boost** BOOST : qui vous permet de lancer le sèche-serviettes en mode forcé pendant un temps choisi.

**Le mode Eco** ECO ☾ : qui vous permet d'abaisser la température lorsque vous n'êtes plus dans votre salle de bain et ainsi faire des économies.

**Le Mode Hors gel** ☑ : qui vous permet de régler une température pour une absence prolongée

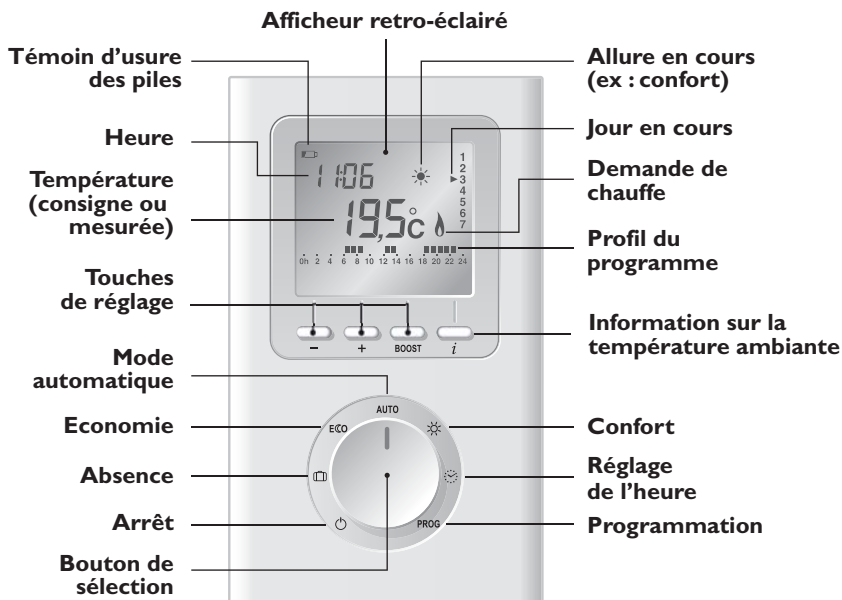

# Utilisation

## 1/ Mise a l'heure

Tournez le bouton sur ☀

les jours clignotent, pour choisir le jour de la semaine appuyez sur + ou - (1. Lundi, 2. Mardi, 3. Mercredi, .....7. Dimanche)

Pour valider, appuyez sur OK.

L'heure clignote, pour la régler appuyez sur + ou - et validez avec "OK"

Faites de même pour les minutes.

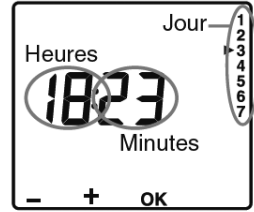

## 2/ Réglage des températures (consignes)

Tournez le bouton sur :

- Hors Gel (☐) pour régler la température lors d'une absence (de 5°C à 15°C, par défaut 7°C),
- Eco (Eco) pour régler la température économie (de 10°C à 30°C, par défaut 15°C),
- Confort (☀) pour régler la température confort (de 10°C à 30°C, par défaut 19°C),

Appuyez sur + ou - pour effectuer votre choix.

Tournez le bouton pour sortir du mode de réglage.

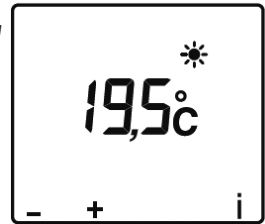

## 3/ Programmation (PROG)

A la mise en service, le programme "Confort de 6h à 23h" est appliqué à tous les jours de la semaine.

Pour modifier la programmation, tournez le bouton sur **PROG**.

Le 1er créneau horaire clignote.

Appuyez sur Eco ou sur confort en fonction de la programmation souhaitée par heure.

Pour appliquer le même programme au jour suivant, maintenez appuyé la touche **OK** environ 3 secondes jusqu'à afficher le programme du jour suivant.

Sinon appuyez une fois sur OK et refaites la programmation pour les jours suivants.

Tournez le bouton pour sortir du mode de programmation.

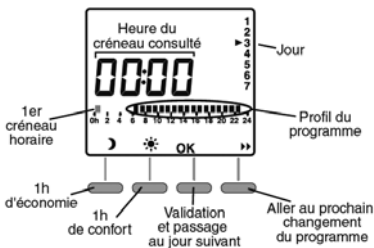

## 4/ Mode automatique (AUTO)

Tournez le bouton sur **AUTO**.

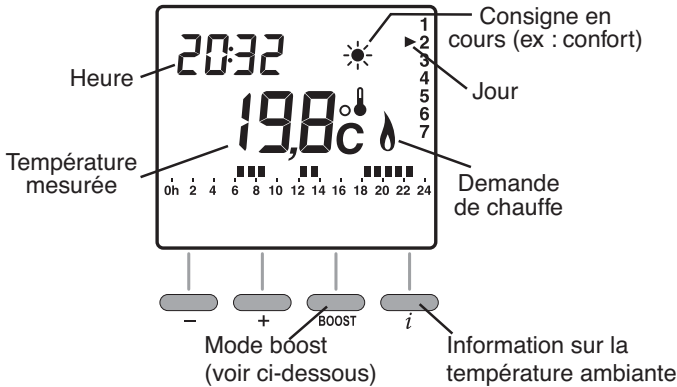

A la mise en service, la température de consigne s'affiche (le symbole apparaît au-dessus du °C). Appuyez sur la touche pour afficher la température mesurée par le thermostat.

- Il est possible d'inverser l'affichage de la température (menu CF02 de la mise en service) :
  - mode automatique : température mesurée
  - appui sur la touche : température mesurée par le thermostat

## 4/ Mode Hors Gel

Tournez le bouton sur Hors Gel ()

Ce mode permet de régler une température (de 5 à 15°C) pour une absence prolongée.

Appuyez sur **+** ou **-** pour régler la température.

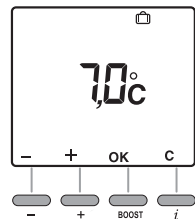

## 5/ Mode Boost

Ce mode permet de lancer le sèche-serviettes en mode forcé pendant un temps déterminé.

A partir du mode automatique (**AUTO**), appuyez sur la touche **BOOST**.

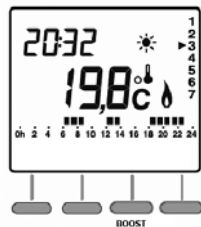

La durée du mode boost clignote.

Appuyez sur **+** ou **-** pour régler la durée souhaitée (ex : 1h00).

Validez par **OK**.

Le message boost défile.

Pour annuler le mode boost, appuyez sur la touche **C** ou tournez le bouton.

Pour mettre en arrêt le chauffage (en été, par exemple), tournez le bouton sur 

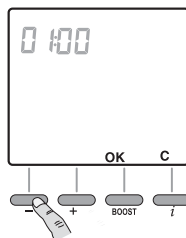

## 6/ Mode arrêt

Le thermostat affiche la température ambiante mesurée.

A partir du moment où le symbole d'usure des piles apparaît, vous disposez d'environ 3 mois pour changer celles-ci (2 piles alcalines 1,5V de type LR03 ou AAA).

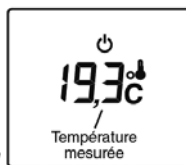

## 7/ Changer les piles

Soulevez le capot à l'aide d'un tournevis pour accéder aux piles.

**Des précautions sont à prendre :**

- respecter les polarités +/- lors de la mise en place dans l'appareil,
- ne pas jeter les piles usées n'importe où (dans un souci de respect de l'environnement, vous devez rapporter les piles usées dans un lieu de collecte),
- ne pas les recharger,
- vous avez environ 45 secondes pour changer les piles avant que le réglage de l'heure ne soit remis à zéro (dans ce cas, refaire le réglage de l'heure et de la date).

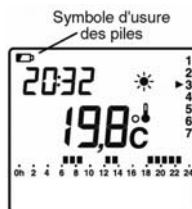

## 8/ Retour aux réglages initiaux

Vous pouvez faire une réinitialisation générale pour revenir aux paramètres réglés en usine :

- les réglages installateur (en grisé dans les menus de mise en service)
- l'heure et le jour,
- les températures de consigne,
- la programmation par défaut.

Tournez le bouton sur **Arrêt** et appuyez 10 secondes sur la touche de gauche jusqu'à afficher **init**.

Appuyez sur **OK** pour valider ou sur **C** pour annuler.

Retour à l'affichage du mode arrêt.

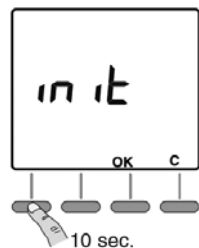

## 1/ Conseils d'utilisation

- Il est inutile de mettre le radiateur sèche-serviettes au maximum, la température de la salle de bains ne montera pas plus vite.
- Pour un chauffage optimal, les serviettes doivent être disposées sur les tubes chauffants et les peignoirs sur les patères fournies.



## 2/ Mise en garde

- Les enfants ne doivent pas escalader le radiateur sèche-serviettes.
- Veillez à ce que les enfants ne s'appuient pas sur le radiateur sèche-serviettes et ne jouent pas à proximité quand il fonctionne, la surface de celui-ci risquant dans certaines circonstances de causer des brûlures sur la peau, notamment du fait que leurs réflexes ne sont pas encore acquis ou sont plus lents que ceux d'un adulte. En cas de risque, prévoyez l'installation d'une grille de protection devant le radiateur sèche-serviettes.
- Ce radiateur sèche-serviettes n'est pas prévu pour être utilisé par des personnes (*y compris les enfants*) dont les capacités physiques, sensorielles ou mentales sont réduites, ou des personnes dénuées d'expérience ou de connaissance, sauf si elles ont pu bénéficier, par l'intermédiaire d'une personne responsable de leur sécurité, d'une surveillance ou d'instructions préalables concernant l'utilisation du radiateur sèche-serviettes.
- Pour éviter tout danger pour les très jeunes enfants, il est recommandé d'installer cet appareil de façon telle que le barreau chauffant le plus bas soit au moins 600 mm au-dessus du sol.
- Pour des raisons de sécurité, il est formellement interdit de re-remplir les appareils. En cas de besoin, contactez le service après-vente du fabricant ou un professionnel qualifié.
- Toutes interventions sur les parties électriques doivent être effectuées par un professionnel qualifié.
- Veillez à ne pas introduire d'objets ou de papier dans le radiateur sèche-serviettes.
- A la première mise en chauffe, une légère odeur peut apparaître correspondant à l'évacuation des éventuelles traces liées à la fabrication du radiateur sèche-serviettes.

## 3/ Entretien

Pour conserver les performances du radiateur sèche-serviettes, il est nécessaire, environ deux fois par an, d'effectuer son dépoussiérage (*avec un chiffon doux ou la brosse d'un aspirateur*). Eteignez préalablement votre chauffage en positionnant la molette sur  et laissez-le refroidir. Ne jamais utiliser de produits abrasifs et de solvants.

## 4/ En cas de problème

| PROBLÈME RENCONTRÉ   | VÉRIFICATION À FAIRE   |
|--|--|
| Le radiateur sèche-serviettes ne chauffe pas.  | <ul style="list-style-type: none"> <li>- Assurez-vous que les disjoncteurs de l'installation sont enclenchés, ou bien que le délesteur (si vous en avez un) n'a pas coupé l'alimentation du radiateur sèche-serviettes.</li> <li>- Vérifiez la température ambiante de la pièce : si elle est trop élevée, le voyant de chauffe  ne s'allume pas : le radiateur sèche-serviettes ne chauffe pas.</li> <li>- Ajuster la valeur de la consigne (cf. chapitre Utilisation)</li> <li>- Eteignez, puis rallumez votre chauffage à l'aide de <b>la molette</b> : </li> </ul> |
| Le radiateur sèche-serviettes ne chauffe pas assez la salle de bains.                          | <ul style="list-style-type: none"> <li>- Ajuster la valeur de la consigne (cf. chapitre Utilisation)</li> <li>- Si la température est réglée au maximum (30°C), faites les vérifications suivantes : <ul style="list-style-type: none"> <li>• Vérifiez si un autre mode de chauffage existe dans la pièce.</li> <li>• Assurez-vous que votre radiateur sèche-serviettes ne chauffe que la pièce (<i>porte fermée</i>).</li> <li>• Faites vérifier la tension d'alimentation du radiateur sèche-serviettes.</li> <li>• Vérifiez si la puissance de votre radiateur sèche-serviettes est adaptée à la taille de votre pièce (<i>nous vous préconisons en moyenne 100W / m<sup>3</sup></i>).</li> </ul> </li> </ul>                         |
| Le radiateur sèche-serviettes chauffe tout le temps.   | <ul style="list-style-type: none"> <li>- Vérifiez que le boîtier de commande n'est pas situé dans un courant d'air (<i>porte ouverte à proximité</i>) ou que le réglage de température n'a pas été modifié.</li> <li>- Il peut y avoir un aléa dans le réseau électrique. En cas de problème (<i>thermostat bloqué,...</i>), coupez l'alimentation du radiateur sèche-serviettes (<i>fusible, disjoncteur</i>) pendant environ 10 minutes, puis rallumez-le.</li> <li>- Si le phénomène se reproduit fréquemment, faites contrôler l'alimentation par votre distributeur d'énergie.</li> </ul>   |
| Le radiateur sèche-serviettes est très chaud en surface  | <p>Il est normal que le radiateur sèche-serviettes soit chaud lorsqu'il fonctionne, la température maximale de surface étant limitée conformément à la norme NF Electricité Performance. Si toutefois vous jugez que votre radiateur sèche-serviettes est toujours trop chaud, vérifiez que la puissance est adaptée à la surface de votre pièce (<i>nous vous préconisons 100W / m<sup>3</sup></i>) et que le radiateur sèche-serviettes n'est pas placé dans un courant d'air qui perturberait sa régulation</p>   |
| Des traces de salissures apparaissent sur le mur autour du radiateur sèche-serviettes          | <p>Les salissures sont uniquement liées à la qualité de l'air ambiant (<i>bougie, fumée de cigarette, mauvaise ventilation, ...</i>).</p>  |
| Les derniers éléments hauts et bas sont plus tièdes que le reste du radiateur sèche-serviettes | <ul style="list-style-type: none"> <li>- Pour le haut, les éléments supérieurs ne sont pas complètement remplis pour permettre la dilatation du fluide thermodynamique. Ils se réchauffent seulement par conduction.</li> <li>- Pour le bas, les éléments inférieurs canalisent le retour du fluide qui a transmis sa chaleur.</li> </ul>  |

Thank you for your choice and your trust in us. The heated towel rail that you have bought has been rigorously checked and tested to ensure its quality and give you complete satisfaction.



Appliances bearing this symbol must not be disposed of along with the domestic rubbish; they must be collected separately and recycled.

Products that have reached the end of their useful life should be collected and recycled as instructed under local by-laws.

**GB**

**Keep these instructions, even after the heated towel rail has been installed.**

## Contents

### Installation

|    |  |    |
|----|--|----|
| 1/ | Preparing to install the heated towel rail | 16 |
| 2/ | Connecting the heated towel rail           | 17 |
| 3/ | Fixing the heated towel rail               | 18 |
| 4/ | Attaching and removing the clothes hook    | 19 |
| 5/ | Installing the control unit                | 20 |

### Parameters

|    |                        |    |
|----|------------------------|----|
| 1/ | Setting the thermostat | 21 |
|----|------------------------|----|

|                  |  |           |
|------------------|--|-----------|
| <b>Operation</b> |  | <b>23</b> |
|------------------|--|-----------|

### Use

|    |                                 |    |
|----|---------------------------------|----|
| 1/ | Setting the time                | 24 |
| 2/ | Setting the temperatures        | 24 |
| 3/ | Programming                     | 24 |
| 4/ | Automatic mode                  | 25 |
| 5/ | Absence mode                    | 25 |
| 6/ | Boost mode                      | 25 |
| 7/ | Stop mode                       | 26 |
| 8/ | Changing the batteries          | 26 |
| 9/ | Returning to the basic settings | 26 |

### Advice

|    |                       |    |
|----|-----------------------|----|
| 1/ | Advice for use        | 27 |
| 2/ | Advice                | 27 |
| 3/ | Maintenance           | 27 |
| 4/ | If there are problems | 28 |



# Installation

## I/ Preparing to install the heated towel rail

### Location of the device

- This device was designed to be installed in residential premises. In any other case, please call your distributor.
- Installation must comply with the standards currently enforced in the country of use.
- Locate the heater within minimum distances from obstacles.

### Do not install the device :

- In a draft likely to affect its control (*under centralised mechanical ventilation, etc...*).
- Under a fixed mains outlet.
- Inside zones 0 and I in bathrooms.

The device has to be installed so that switches and other controls cannot be touched by a person in the bath or shower, except in the UK where IEE Regulations 701.512.2 and 701.512.3 apply. These allow the use of IP24 rated products and their integral controls in Zone 2 and outside zones.

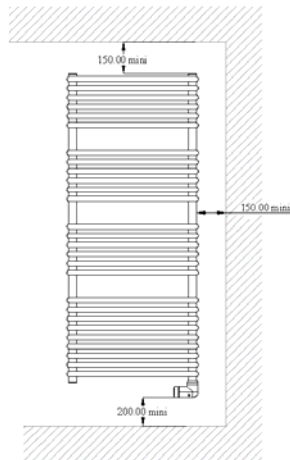
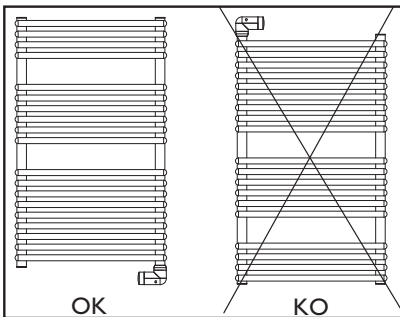
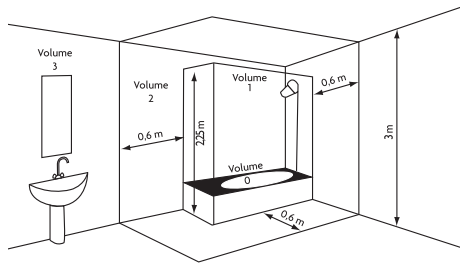

## 2/ Connecting the device

- The device must be supplied with 230V, 50Hz.
- Mains connection must be ensured using the 3-wire cable factory fitted to the heater, through a connecting box. In damp premises, such as bathrooms and kitchens, install the connecting box at least 25cm from the ground.
- If power cable is damaged or too short, to avoid any danger it must be replaced by a qualified electrician using special tools.



GB

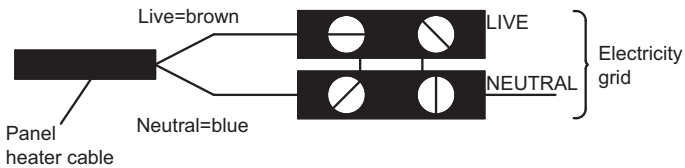

### Heated towel rail wiring diagram

Switch the power off and connect the wires as shown in the following diagram:

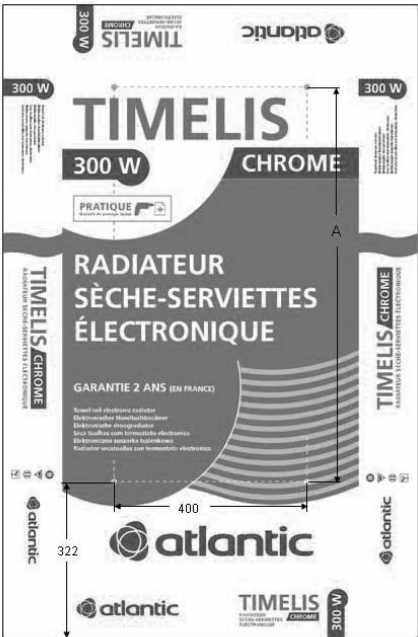
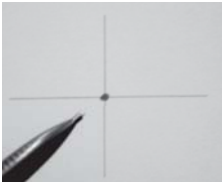



### 3/ Fixing the heated towel rail to the wall

| <p><b>1</b> Unfasten the carton's flaps and place it against the wall with the lower flap folded back and resting flat on the floor. Prick out the four drill holes through the packaging (<i>without drilling</i>) and then remove the packaging.</p> |    |   |  |       |        |       |         |       |         |  |  |
|--|---|---|--|-------|--------|-------|---------|-------|---------|--|--|
| <p><b>2</b> Carefully mark the drilling points with a pencil (<i>draw a cross, 4cm wide</i>).</p>  | <table border="1"> <thead> <tr> <th>Puissance</th> <th>Cote A</th> </tr> </thead> <tbody> <tr> <td>300 W</td> <td>819 mm</td> </tr> <tr> <td>500 W</td> <td>1209 mm</td> </tr> <tr> <td>750 W</td> <td>1599 mm</td> </tr> </tbody> </table> | Puissance   | Cote A   | 300 W | 819 mm | 500 W | 1209 mm | 750 W | 1599 mm | <p><b>3</b> Drill the four holes.</p>   |  |
| Puissance  | Cote A  |   |  |       |        |       |         |       |         |  |  |
| 300 W  | 819 mm  |   |  |       |        |       |         |       |         |  |  |
| 500 W  | 1209 mm   |   |  |       |        |       |         |       |         |  |  |
| 750 W  | 1599 mm   |   |  |       |        |       |         |       |         |  |  |
|  |   | <p><b>4</b> Position the four hooks and screw them tight.</p> |  |       |        |       |         |       |         |  |  |

|   |   |   |   |
|---|---|---|---|
| <p><b>5</b> Screw the supports onto the tubes without blocking them. Check their position by putting them with the towel-drying radiator into the sheaths. Once you found the right position, lock the screws for each contact.</p> |  | <p><b>6</b> Fit the towel-drying radiator on the wall in the sheaths. Screw down each of the locking blocks. Put the caps on the end of the supports.</p> |  |
|---|---|---|---|

**GB**

#### 4/ Fitting and removing the hanger

|  |   |
|--|---|
| <p><b>1</b> Fit the base with the screw behind the towel-drying radiator in the wanted position.</p> |    |
| <p><b>2</b> Screw the hanger onto the frame and tighten gently.</p>                                  |  |

## 5/ Installing the control unit

### Location

---

To correctly control the heating, the thermostat must measure an ambient temperature that is the most representative of your house. As the temperature probe is in the transmitter's unit, you must place the unit:

- **in the bathroom,**
- fixed on a wall placed on a shelf or a piece of furniture, that can be accessed by someone measuring 1.50m,
- away from sources of heat (fireplace, direct sunlight) and draughts (window, door),

**IMPORTANT:** Do not install the thermostat on an outside wall or in an unheated room (e.g. garage, etc.).

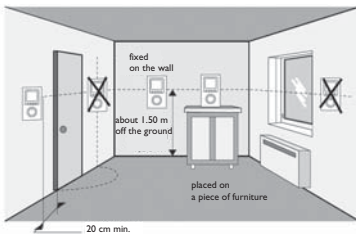

### Fixing

---

Raise the cover with a screwdriver.

Using the screwdriver, remove the batteries delivered with the device (if fixed to the wall) or remove the battery protection tab (if fixed on stand).



#### Fixed to the wall

Fix the thermostat using screws and plugs or onto a wall box (❶, centre-to-centre distance = 60 mm).



Put the batteries back in place, the right way round.



#### Fixed on a stand



Using the stand supplied, you can place the transmitter on a piece of furniture (see Location paragraph).

# Parameters

## I/ Setting the thermostat

Turn the knob to **Stop**  and press the right button down for 5 seconds until H200 vx:xx is displayed (maintenance menu only to be used by the installer).

Press **OK**.

**CF01** appears on the screen.

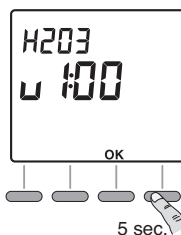

**GB**

### CF01 - Correction of the ambient temperature measurement

If there is a difference between the actual temperature in the room (thermometer) and the temperature measured and displayed by the device, this menu can be used to change the probe's measurement to compensate for this difference (from  $-4^{\circ}\text{C}$  to  $+4^{\circ}\text{C}$  in  $0.1^{\circ}\text{C}$  steps).

Adjust the setting with **+** or **-**, then press **OK** to confirm and move onto the next menu.



### CF02 - Temperature display in AUTO mode

|                       |   |
|-----------------------|---|
| <b>CF02</b>           | <b>=0</b> Real room temperature         |
| Displayed temperature | <b>=1</b> Instruction permanent display |

Adjust the setting with **+** or **-**, then press **OK** to confirm and move onto the next menu.



### CF03 - Not Used

|             |           |
|-------------|-----------|
| <b>CF03</b> | <b>=0</b> |
|-------------|-----------|

Press **OK** to move onto the next menu.



### CF04 - Not Used



Press **OK** to move onto the next menu.

### CF05 - Not Used



Press **OK** to move onto the next menu.

### CF06 - Associating the receiver(s)

To associate the receiver, hold the magnet on the receiver's detection zone for about 3 seconds, until the red light flashes.

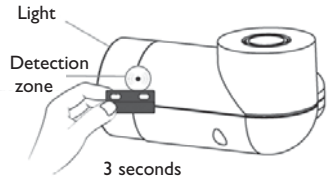

**On the transmitter**, in the CF06 menu, press the **+** key. The transmitter sends a frame to the receiver. The X2D symbol appears briefly.

Check that the light on the receiver has stopped blinking. The receiver is associated with the transmitter.

Press **OK** to move onto the next menu.

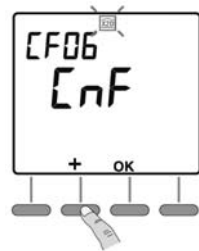

### CF07 - Radio test

The transmitter sends a frame to the receiver every 3 seconds. The X2D symbol appears briefly.

Check that the light on the receiver blinks each time.



# Using the device

You can operate your heated towel rail in several modes, whatever the type of controls you have chosen (*manual or programmed*) :

**Auto mode** AUTO : your heated towel rail will automatically switch between Eco mode and comfort mode, depending on the time slots programmed for each day of the week.

**Comfort mode**  allows you to maintain the correct ambient temperature.

**Boost mode** BOOST : used to start the heated towel rail in override mode for a certain period of time.

**Eco mode** ECO  : used to lower the temperature when you are not in your bathroom and therefore save energy.

**Frost Protection mode**  : used to set a temperature when you are away for a long time

**GB**

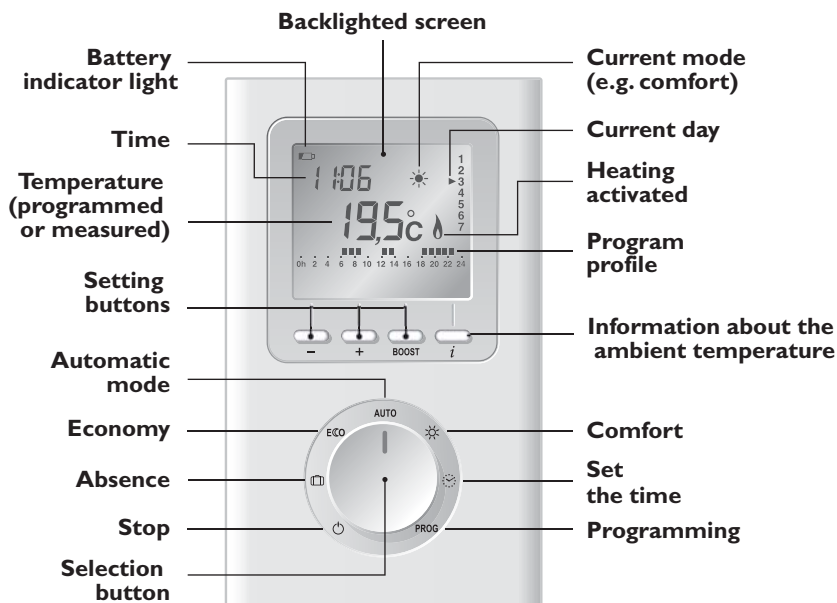



# Use

## 1/ Setting the time

Turn the knob to 

the days blink and press + or - to choose the day of the week  
(1. Monday, 2. Tuesday, 3. Wednesday, ..... 7. Sunday)

Press OK to confirm.

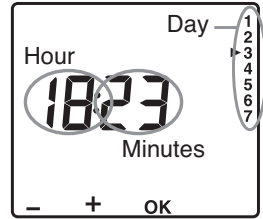

The hour blinks and press + or - to set it and press OK to confirm

Do the same thing for the minutes.



## 2/ Setting the temperatures

Turn the button on :

- Frost Protection () to set the temperature when you are away (from 5°C to 15°C, 7°C by default),
- Eco () to set the energy-saving temperature (from 10°C to 30°C, 15°C by default),
- Comfort () to set the comfort temperature (from 10°C to 30°C, 19°C by default),

Choose using + or -.

Turn the knob to exit the setting mode.

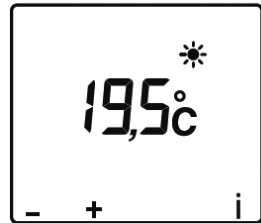

## 3/ Programming (PROG)

When the device is first started up, the "Comfort from 6h to 23h" program is applied to every day of the week.

To change the setting,

turn the knob to **PROG**.

The 1st time slot blinks.

Press Eco or comfort, depending on how you want to program your device.

To apply the same program to the next day, hold the **OK** button down for about 3 seconds until the next day's program appears.

Otherwise, press OK once and program the following days as you want.

Turn the knob to exit the programming mode.

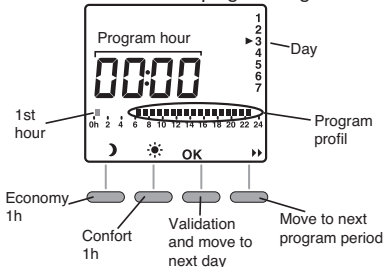

## 4/ Automatic mode (AUTO)

Turn the knob to **AUTO**.

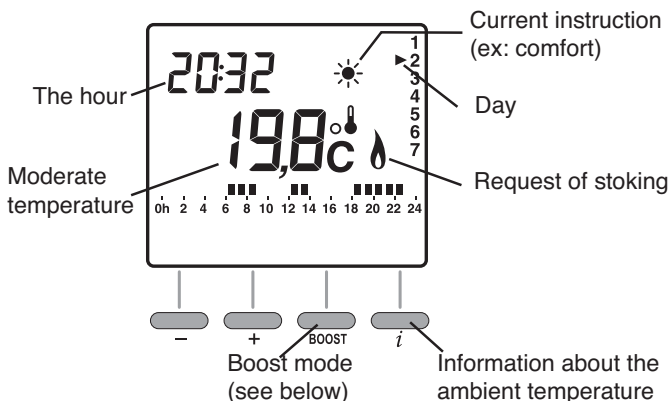

**GB**

When the device is first started up, the programmed temperature is displayed (the symbol appears above the °C).

Press the key to display the temperature measured by the thermostat.

- It is possible to reverse how the temperature is displayed (CF02 menu when the device is first started up):
  - automatic mode: measured temperature
  - press the : Measured temperature by the thermostat

## 4/ Frost Protection Mode

Turn the knob to Frost Protection ( )

Use this mode to set the temperature (from 5 to 15°C) when you are away for a long time.

Set the temperature using + or -.

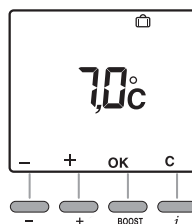

## 5/ Boost Mode

Use this mode to start the heated towel rail in override mode for a certain period of time.

When in automatic mode (**AUTO**), press the **BOOST** key.

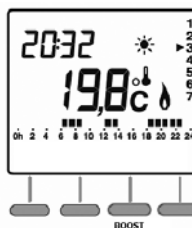

The duration of the boost mode blinks.

Set the duration using + or - (e.g. 1h00).

Confirm with **OK**.

The boost message appears.

To cancel the boost mode, press the **C** key or turn the knob.

To stop the heating (in summer for example), turn the knob to 

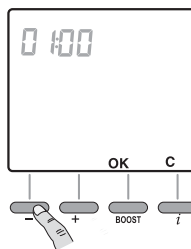

## 6/ Stop Mode

The thermostat displays the measured ambient temperature.

When the low battery indicator light comes on, you have about 3 months to change the batteries (two 1.5V alkaline batteries, LR03 or AAA).

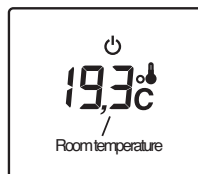

## 7/ Changing the batteries

Raise the cover with a screwdriver.

**Some precautions must be taken:**

- put the batteries the right way round (+/-) in the device.
- do not throw the used batteries away, take them to a battery sorting centre,
- do not recharge them,
- you have about 45 seconds to change the batteries before the time is reset to zero (if this happens, you will need to set the time and date again).

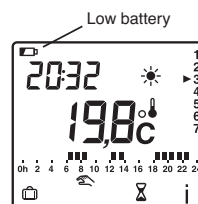

## 8/ Returning to the original settings

You can reset the device to return to the original, factory settings:

- the installer settings (greyed out in the start-up menus)
- the time and day,
- the temperatures settings,
- the default programming.

Turn the knob to **Stop** and press the left button down for 10 seconds until **init** is displayed..

Press **OK** to confirm or **C** pour annuler.

You return to the stop mode.

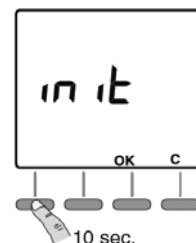

# Advice

## 1/ Advice for use

- There is no point in setting the heated towel rail to maximum, the bathroom will not heat up any quicker.
- For optimum heating, towels should be hung over the warm rails and dressing-gowns on the clothes hooks supplied.

GB

## 2/ Advice



- Children must not climb on the towel rail.
- Do not let children lean against the towel rail or play nearby when it is on. In some circumstances its surface can get hot enough to burn, especially since their reflexes are still undeveloped or are slower than an adult's. If there is a risk, consider installing a protective grille in front of the heated towel rail.
- This heated towel rail is not intended for use by people (*including children*) whose physical, sensorial or mental capacities are reduced, by people who are inexperienced or unaware, unless the person responsible for their safety is supervising them, or has given them instructions in advance on how to use the heated towel rail.
- For avoid any danger for very young children, you are advised to install this appliance so that the lowest heating bar is at least 600 mm from the floor.
- For safety reasons, it is strictly forbidden to re-fill the appliance. If this is needed, contact the manufacturer's after-sales department or a qualified professional.
- Any repairs to the electrical parts must be done by a qualified professional.
- Do not insert objects or paper in the heated towel rail.
- The first time the towel rail heats up a slight smell may appear, from the release of the last traces of material used in its manufacture.

## 3/ Maintenance

To maintain the performance of the heated towel rail, it needs dusting about twice a year with a soft cloth or a vacuum cleaner with brush attachment. Turn your heater off by moving the knob to  and let it cool down.

Do not use abrasives or solvents.

## 4/ If there are problems

| PROBLEM ENCOUNTERED  | WHAT TO DO  |
|--|---|
| The radiator does not heat up.   | <ul style="list-style-type: none"> <li>- Ensure that the mains switches are turned on, and that the load-shedding device (if you have one) has not cut off the power supply to the heated towel rail.</li> <li>- Check the ambient temperature of the room: if it is too high, the heating indicator  will not come on and the heated towel rail will not heat up.</li> <li>- Adjust the programmed value (see the chapter on Use)</li> <li>- Turn your heater off then on again, using the knob: </li> </ul> |
| The radiator does not warm the bathroom enough.                            | <ul style="list-style-type: none"> <li>- Adjust the programmed value (see the chapter on Use)</li> <li>- If the temperature is turned up to the maximum (30°C), check the following points:               <ul style="list-style-type: none"> <li>• Check that there is no other heater in the room.</li> <li>• Ensure that your heated towel rail is only warming the one room (<i>i.e. the door is closed</i>).</li> <li>• Have someone check the supply voltage of the radiator.</li> <li>• Check that the power of your heated towel rail is suitable for the size of your room (<i>on average we recommend 100W per cubic metre</i>).</li> </ul> </li> </ul>                |
| The radiator heats all the time.   | <ul style="list-style-type: none"> <li>- Check that the control unit is not placed in a draught (<i>door open close by</i>) or that the temperature setting has not been changed.</li> <li>- There may be a hitch in the electrical supply. If this is the problem (<i>a blocked thermostat for instance</i>), switch off the supply to the heated towel rail by removing the fuse or switching off the trip-switch for about 10 minutes, then switch it back on again.</li> <li>- If this happens frequently, have your power company check the supply.</li> </ul>   |
| The surface of the radiator is very hot                                    | <p>It is normal that the heated towel rail will get hot when it is running, but the maximum surface temperature is limited by the French Electricity Performance standard. However, if you judge that your radiator is still too hot, check that the power is suitable for the size of your room (<i>we recommend 100W per cubic metre</i>) and that the heated towel rail is not in a draught which will disturb its setting.</p>  |
| Dirty marks appear on the wall around the radiator                         | <p>These marks depend entirely on the quality of the air (<i>candle smoke, cigarette smoke, poor ventilation, etc</i>).</p>   |
| The top and bottom rails are cooler than the rest of the heated towel rail | <ul style="list-style-type: none"> <li>- The top rails are not completely filled, to allow for expansion of the thermodynamic fluid. They only heat by conduction.</li> <li>- The lower rails channel the return of the fluid as it cools down.</li> </ul>  |

# GARANTIE

DOCUMENT À CONSERVER PAR L'UTILISATEUR,  
À PRÉSENTER UNIQUEMENT EN CAS DE RÉCLAMATION

- La durée de garantie est de 2 ans à compter de la date d'installation ou d'achat et ne saurait excéder 30 mois à partir de la date de fabrication en l'absence de justificatif.
- Atlantic assure l'échange ou la fourniture des pièces reconnues défectueuses à l'exclusion de tous dommages et intérêts.
- Les frais de main d'œuvre, de déplacement et de transport sont à la charge de l'utilisateur.
- Les détériorations provenant d'une installation non conforme, d'un réseau d'alimentation ne respectant pas la norme NF EN 50160, d'un usage anormal ou du non respect des prescriptions de ladite notice ne sont pas couvertes par la garantie.
- Les dispositions des présentes conditions de garantie ne sont pas exclusives du bénéfice, au profit de l'acheteur, de la garantie légale pour défauts et vices cachés qui s'applique en tout état de cause dans les conditions des articles 1641 et suivants du code civil.
- Présenter le présent certificat uniquement en cas de réclamation auprès du distributeur ou de votre installateur, en y joignant votre facture d'achat.

TYPE DE L'APPAREIL\* : .....

N° DE SÉRIE\* : .....

LE NOM ET L'ADRESSE DU CLIENT : .....

.....  
\* Ces renseignements se trouvent sur la plaque signalétique, côté droit de l'appareil.

SATC  
Rue Monge - ZI Nord  
85002 LA ROCHE SUR YON Cedex

**www.atlantic.fr**

Cachet du distributeur

Tous les litiges relèvent de la compétence exclusive  
des tribunaux de la Roche-sur-Yon.